

Manual de Instalacion

STYLELINE®

MODELOS:

Classic®

20//20®

S//E®

F//X®



MARCOS, PUERTAS, LAMPARAS
Y PARRILLAS



INSTALADOR

1. Lea todas las instrucciones antes de instalar.
2. **IMPORTANTE:** Los marcos DEBEN tener presente un pedazo de madera (o tipo de material similar) en cada lugar de los tornillos de montura. NO INSTALE NINGÚN TORNILLO DE MONTURA si el boquete entre el marco y la abertura no tiene estos pedazos de madera presente.
3. **IMPORTANTE:** Debe poner silicón al perímetro del marco dentro del cuarto de refrigeración para sellar herméticamente el marco. El boquete entre el marco y la abertura debe ser completamente sellado con silicón. El sistema del marco y las puertas NO funcionará si los marcos no son completamente sellados con silicón después de que todas los tornillos de montura son instalados.
4. Llame al +(941)-371-8110 si tiene problemas o tiene preguntas durante la instalación.

ÍNDICE

SECCIÓN	PÁGINA
DETERMINAR EL PRODUCTO Y MODELO	2
DESEMPAQUETAR MARCO(S)	2
COLOCAR EL MARCO(S) DENTRO DE LA ABERTURA NETA	2
DESEMPAQUETAR LAS PUERTAS	4
INSTALAR LA PUERTAS DENTRO DEL MARCO	5
AJUSTAR LA TENSIÓN DE LA PUERTA.....	5
TERMINAR LA INSTALACIÓN DEL MARCO	6
CONECTAR LA ELECTRICIDAD.....	7
INSTALAR LAS PARRILLAS: 24" NORMAL Y 36" SLIDE-TRAC.....	8
QUITAR LA PUERTA	9
CAMBIAR OSCILACIÓN DE LA PUERTA: F//X, D//X, S//E	10
REEMPLAZO DE LAS LÁMPARAS, ALS	11
INSTALACIÓN DE LAS PARILLAS: SUPER SLIDE-TRAC.....	11

INSTRUCCIONES DE INSTALACIÓN DETALLADAS:

DETERMINAR EL MODELO DEL PRODUCTO

1. Localizar el Número de Serie. Este número se puede encontrar en la Lista de Embalaje y/o Los Marcos y Las Puertas. El Número de Serie es una combinación de 8 números y letras seguido por un guión y números y/o letras adicionales. Ejemplo: o8GzC2BS-DA
2. El modelo es la quinta letra en el Número de Serie, de la siguiente manera:
B = L//E D = E//F V = D//X L=Classic FLH
C = Classic S = S//E X = F//X Z = S//E FLH
3. Registrar Número del Modelo: _____ Número de Serie: _____

DESEMPAQUETAR EL/LOS MARCO(S)

1. Remueva el cartón de ambos lados del paquete de marco(s).
2. Remueva los tornillos que mantienen el marco(s) dentro del cajón.
3. Remueva el marco(s) del cajón.
4. Remueva el plástico de los extremos de las lámparas y coloque el marco al lado. Tenga cuidado de no dañar las lámparas.

COLOQUE EL MARCO(S) DENTRO DE LA ABERTURA NETA

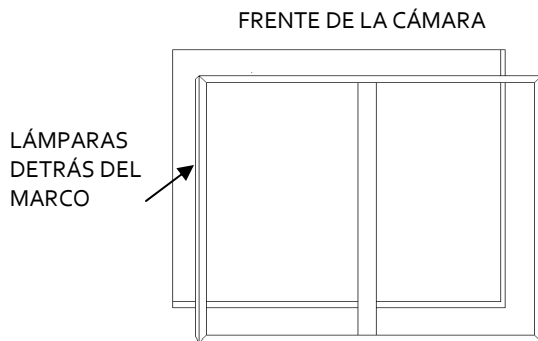

1. Localizar el marco con las lámparas en ambos extremos. Ponga el marco dentro de la abertura neta (abertura de la cámara) y deslícelo hacia el lado izquierdo de la abertura.

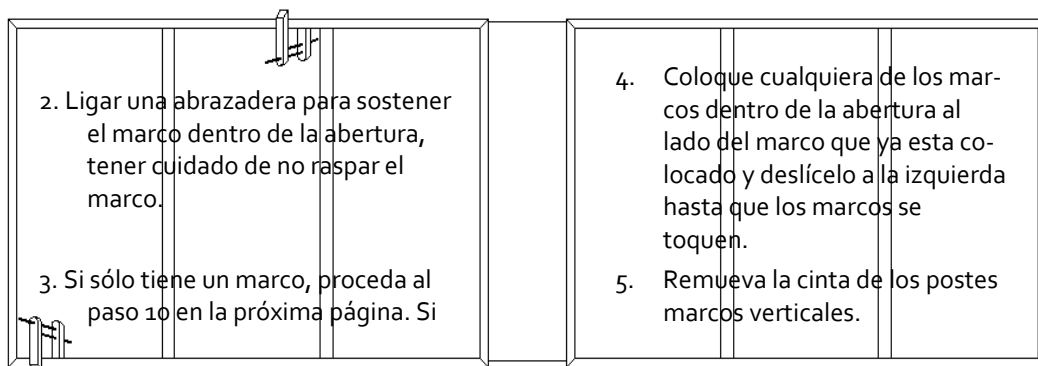

COLOQUE EL MARCO(S) DENTRO DE LA ABERTURA NETA (SEGUIDO)

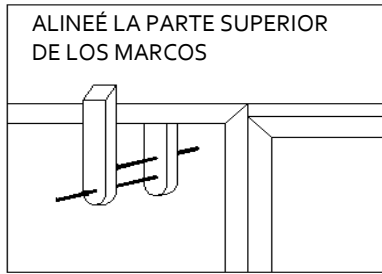

6. Alineé la orilla (de la parte superior) de los dos marcos ajustando al pie del marco con pedazos de madera. Ligue abrazaderas adicionales.
7. **IMPORTANTE** - Instale pedazos de madera a mano en el lugar de los tornillos entre el marco y la tabla juntadora. Elimine este paso con los sistemas L//E y D//X.
8. Instale los tornillos. No sobre-apretar.

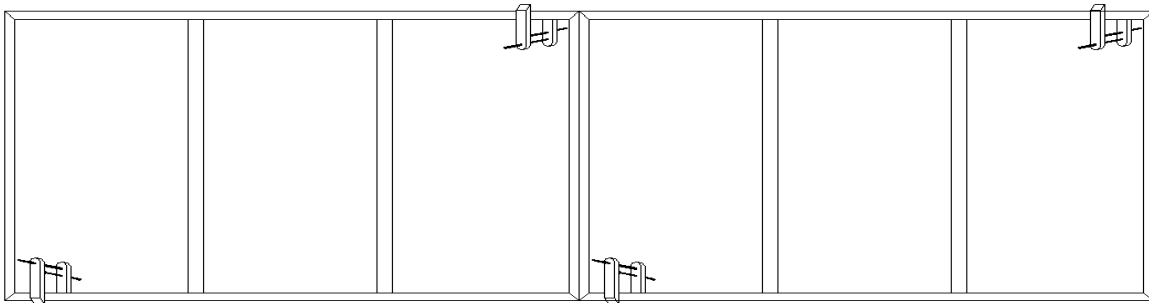

9. Repita pasos 4 a 8 hasta instalar todos los marcos. **IMPORTANTE:** Los tornillos de la abertura neta no deben ser instalados a este punto. Todos los tornillos de la juntadora deben ser instalados.
10. Asegurarse que el marco sea completamente insertado en la abertura neta y que los bordes del marco estén contra la abertura de la cámara.
11. Instale los tornillos de la abertura neta parcialmente al extremo izquierdo y derecho de la formación del marco. No sobre-apretar.
12. Aflojar las abrazaderas para que se pueda mover la formación de los marcos a la izquierda o a la derecha. Centre los marcos de ambos lados en la abertura.

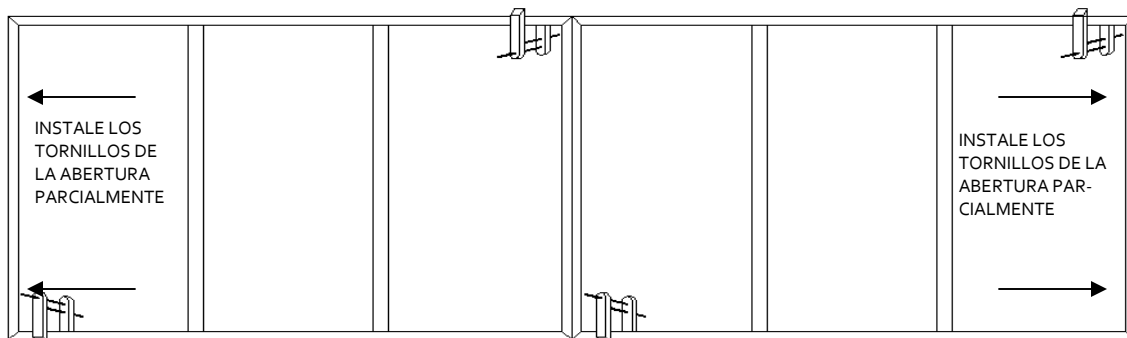

COLOQUE EL MARCO(S) DENTRO DE LA ABERTURA NETA (SEGUIDO..)

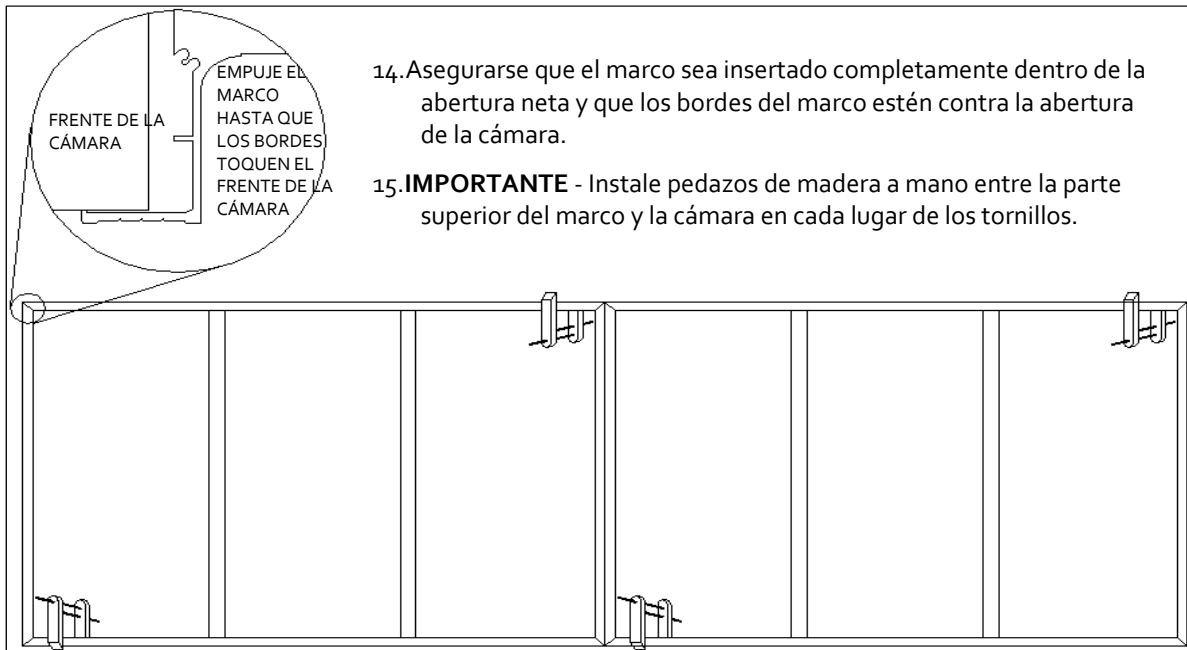

NOTA - Los tornillos de extremo y fondo del marco se instalaran luego.

16. Instale todos los tornillos de la abertura. No sobre-apretar.
17. Remueva todas las abrazaderas.
18. Remueva los tornillos que estaban parcialmente instalados en la abertura del lado izquierdo y derecho de la formación del marco.

DESEMPAQUETE LAS PUERTAS

1. Remueva la cinta del paquete de las puertas.
2. Corte la banda de acero de una orilla y remueva las tablas de las orillas.
3. Corte la banda de acero en el centro.
4. Doble el cartón sobre el restante de la banda de acero.
5. Remueva una puerta a la vez de la paleta.
6. Remueva la cinta de protección y guárdela.

INSTALE LAS PUERTAS DENTRO DEL MARCO

1. Afloje todas las clavijas de bisagra superiores en el marco.
2. Asegurarse que la arandela negra de nilón este en la clavija de bisagra localizada en el pie de la puerta o en la clavija de bisagra inferior. La parte superior de la puerta tiene un buje hex de color crema que se encuentra opuesto de la jaladera.

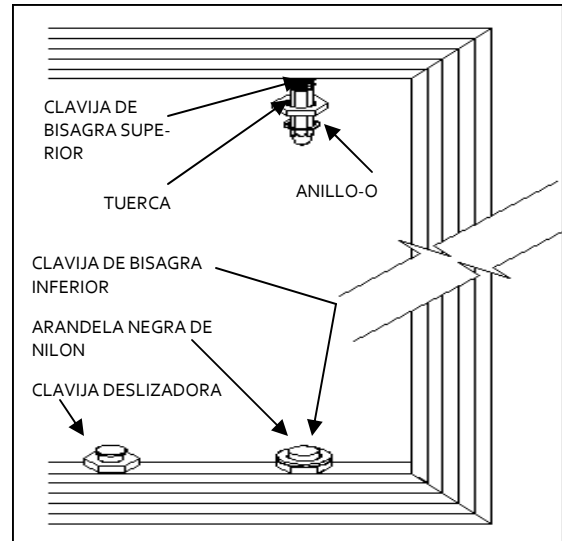
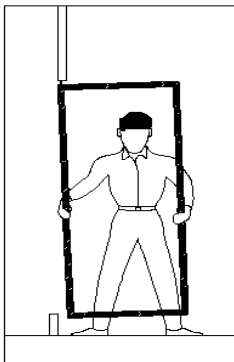

3. Sostenga la puerta hacia el marco como si estuviera parcialmente abierta.
4. Levante la puerta sobre la clavija de bisagra superior.
5. Ponga la parte al fondo de la puerta para enganchar el ensamblaje de la bisagra en el marco.
6. Abra la puerta a 90° e instale el mecanismo para mantener la puerta abierta sobre la clavija deslizadora.
7. Repita los pasos 2 a 6 hasta que todas las puertas sean puestas dentro del marco.
8. Cierre todas las puertas.

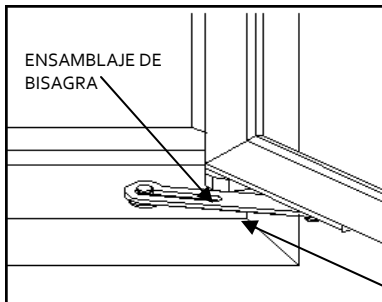

MECANISMO PARA MANTENER LA PUERTA ABIERTA

AJUSTAR LA TENSION DE LA PUERTA

1. Use la llave de 5/16" (llave surtida), voltee y mantenga la clavija de bisagra superior como un arco completo hacia la jaladera de la puerta.
2. Mientras que mantenga la clavija de bisagra, apriete la tuerca con una llave de 11/16" (llave surtida).
3. Repita los pasos 1 y 2 hasta que obtenga la tensión que requiera.
4. Repita los pasos 1 a 3 para poner la tensión del resto de las puertas.

VOLTEAR LA CLAVIJA DE BISAGRA HACIA LA JALADERA DE LA PUERTA

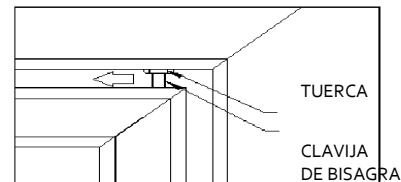

TERMINE LA INSTALACIÓN DEL MARCO

1. Verifique la alineación de los bordes superiores de las puertas.
2. Mueva el pie del marco a la izquierda o derecha hasta que la parte superior de las puertas formen una línea recta.

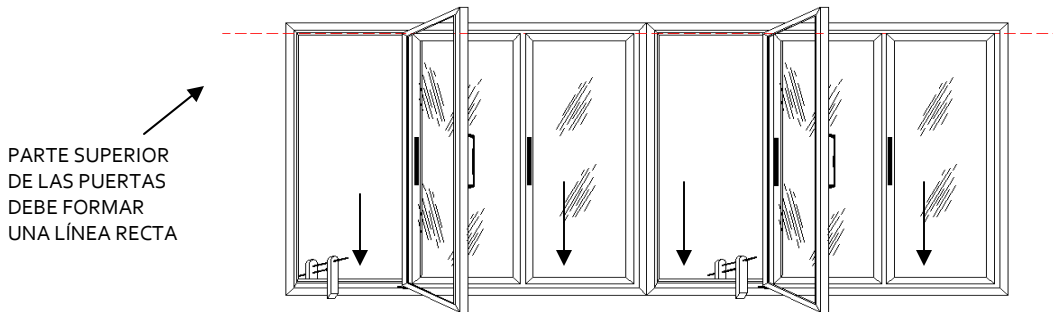

← MUEVA EL PIE DEL MARCO A LA IZQUIERDA O DERECHA PARA ALINEAR LA PARTE SUPERIOR DE LAS PUERTAS →

3. Abra una o dos de las puertas y mantenga el marco en orden con una abrazadera temporalmente.
4. **IMPORTANTE**— Instale pedazos de madera a mano entre el pie del marco y la cámara a cada lugar de los tornillos.
5. Instale todos los tornillos empezando en el centro y trabajando hacia ambos extremos (no sobre-apretar).
6. **IMPORTANTE** - Instale pedazos de madera a mano entre los extremos del marco y la cámara a cada lugar de los tornillos.
7. Instale todos los tornillos de los extremos (no sobre-apretar).

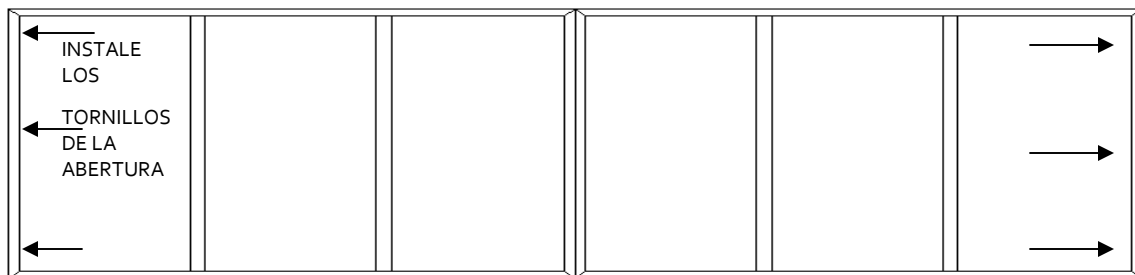

8. Recorte el exceso de los pedazos de madera en todos los lugares de los tornillos.
9. **IMPORTANTE** - Sellar con silicón todos los boquetes en la parte atrás del marco y entre la abertura del marco y los pedazos de madera.

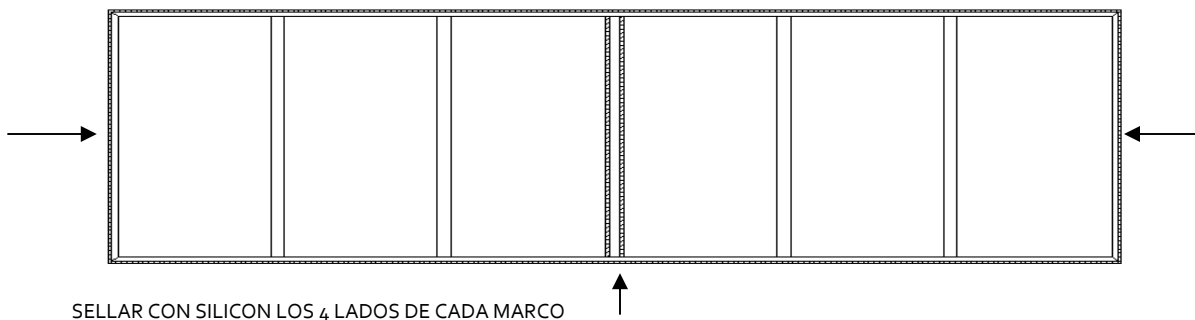

TERMINIE LA INSTALACIÓN DEL MARCO

10. Alineamiento adicional se puede hacer aflojando la clavija de bisagra interior y la clavija deslizadora con la llave de 3/4", deslizando la parte posterior de la puerta a la derecha o a la izquierda hasta que obtenga el alineado exacto y luego apriete la clavija deslizadora y luego la clavija de bisagra inferior.

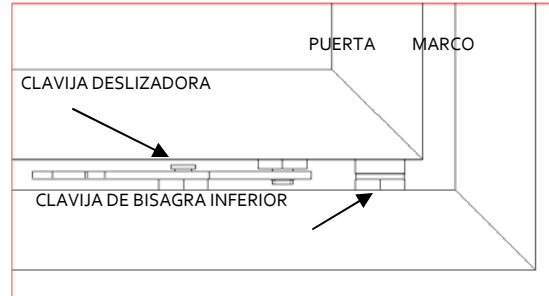

VISTA DE LA ESQUINA DEL MARCO, LADO DE BISAGRA

CONECTE LA ENERGÍA

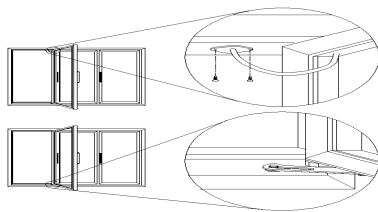

1. Si las puertas tienen cables en la parte superior, conecte el cable en el receptor del marco e instale los tornillos del sostenedor del cable.
2. Si las puertas tienen cables electrónicos en el medio de la puerta, conecte los alambres con el alambre del color que empareja los del marco, empuje los alambres en la bisagra de la puerta, y reponga la cubierta sobre los alambres en la bisagra de la puerta.

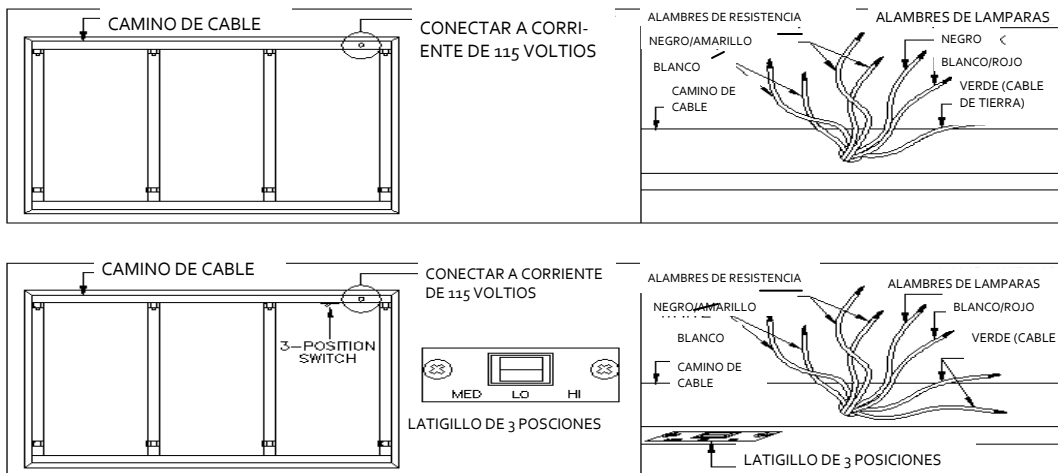

3. Quite la tapadera de acceso de la energía en la esquina izquierda superior del marco.
4. Proporcione poder de acuerdo a 115 voltios y haga las conexiones en una caja de ensambladura provista por el cliente tomando en cuenta el NEC y cualquier código del estado o local.
5. NO ACCIONE EL MARCO NI EL SISTEMA DE LA PUERTA HASTA QUE EL REFRIGERADOR O EL CONGELADOR ESTÉN A MENOS DE 45° F. Recuerde de prender las luces cuando prenda el sistema.

INSTALACIÓN DE PARRILLAS: 24 PULGADAS ESTÁNDAR y 36 PULGADAS SLIDE-TRAC

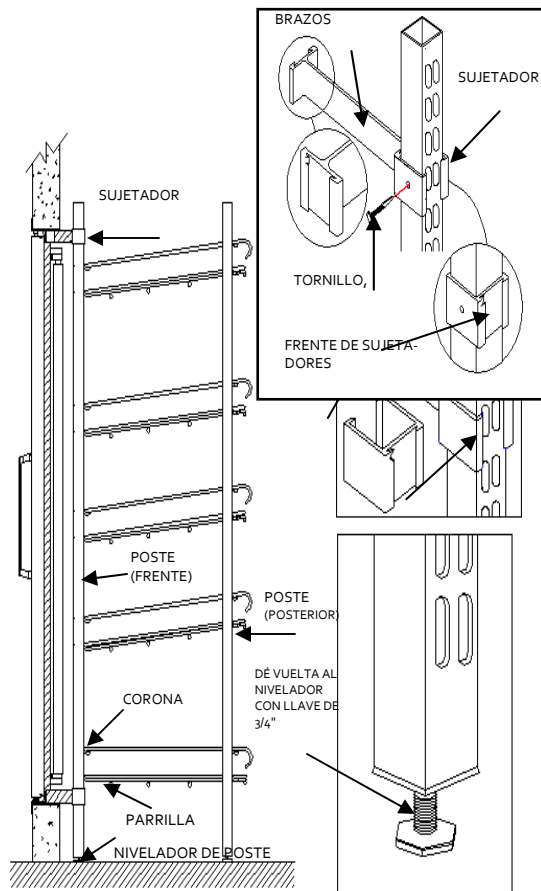

1. Desempaquete todos los componentes de las parrillas.
2. Separe todos los postes con los sujetadores de poste (postes delanteros) unidos de los postes sin los sujetadores de poste (postes posteriores).
3. Con el nivelador en el fondo, instale los postes delanteros (que los agujeros de los postes no estén hacia el frente de las puertas) deslizando los postes en los sujetadores del marco. Asegurar que la encrespadura en cada sujetador del poste estén hacia arriba. Instale el tornillo proporcionado en los dos sujetadores del poste (uno por soporte).
4. Los postes posteriores están en posición libre y requieren instalación superior e inferior de parrillas. Las parrillas se pueden instalar rectas o en ángulo para la alimentación de gravedad.
5. Nivele los postes apretando los tornillos niveladores con una llave de 3/4 pulgadas.
6. Instale el resto de las parrillas donde guste.
7. Instale la corona, si está incluida, sobre la parrilla en la altura deseada.
8. Coloque el gancho posterior del divisor, si está incluido, entre el cruzado posterior de la parrilla.
9. Apriete las barras cruzadas de los divisores hasta que el gancho delantero del divisor se deslice entre el cruzado delantero de la parrilla.

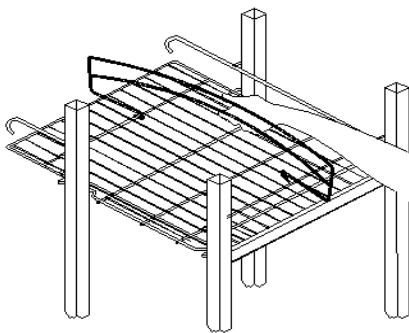

MUDANZA DE PUERTAS

1. Afloje la tuerca de tuerca con la llave 11/16".
2. Desconecte cualquier cable eléctrico.

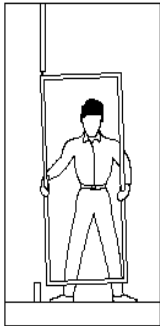
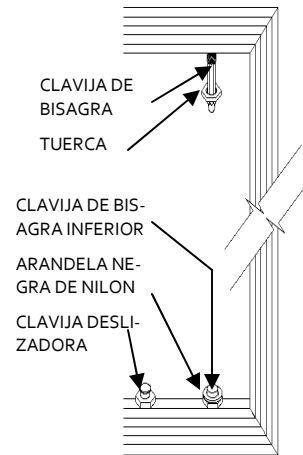
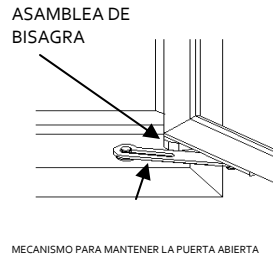

3. Abra la puerta a 90 grados y levante el mecanismo de mantener la puerta abierta para quitar de la clavija desliza.
4. Levante la puerta de la asamblea de bisagra.
5. Levante el fondo de la puerta para despejar del marco.
6. Baje la puerta de la clavija de deslizadora.
7. Vea las instrucciones en la página 5 para reinstalar la puertas.

REVOCACIÓN DEL OSCILACIÓN DE LA PUERTA F//X, D//X, S//E

1. Coloque la puerta plana con el lado de la manija abajo.
2. Quite el tornillo A del soporte de bisagra inferior B y quite el soporte de la puerta.
3. Coloque el soporte B en el extremo opuesto de la puerta insertando la clavija C en el buje de la bisagra. (Use el soporte B provisto separado para L//E, D//X, y F//X)
4. Inserte el tornillo A.
5. Quite el anillo de retención D.
6. Dé la vuelta al mecanismo de mantener la puerta abierta E y reinstálelo en la clavija de pivote. Observe, el retén en el mecanismo de mantener la puerta abierta debe hacer frente al empaque.
7. Instale el anillo de retención D.
8. Asegurarse que la tuerca F este en la clavija de bisagra superior.

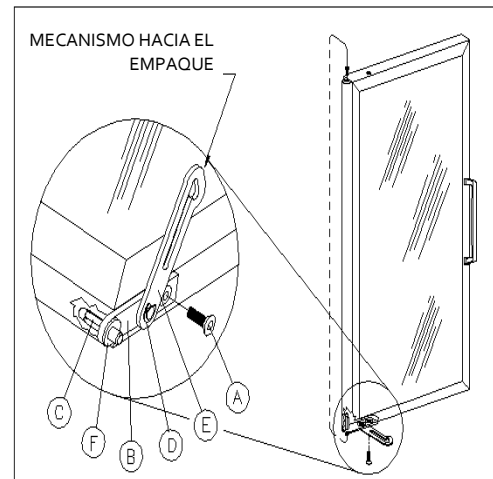

REVOCACIÓN DEL OSCILACIÓN DE LA PUERTA- F//X, D//X, S//E

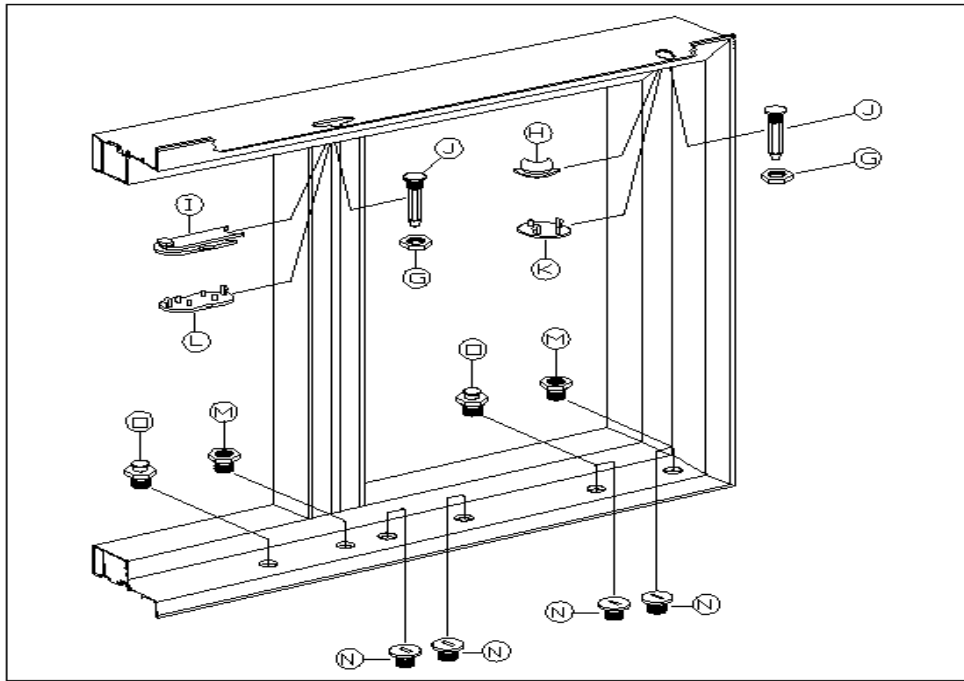

9. Quite la tuerca G.
10. Quite el detenedor de clavija H o I.
11. Quite la clavija de bisagra J.
12. Quite el enchufe K o L del agujero del lado opuesto de la abertura de la localización original de la clavija de bisagra J.
13. Instale la clavija de bisagra J, detenedor de clavija H o I, y tuerca G en la nueva localización de la bisagra.
14. Instale el enchufe K o L del agujero en la vieja localización de la clavija de bisagra.
15. Quite el buje inferior M de la bisagra. (nota - nunca quite el buje inferior M de la bisagra y resbale la clavija O al mismo tiempo.)
16. Desatornille el enchufe N del agujero de la nueva localización de la bisagra.
17. Instale el enchufe N del agujero en la vieja localización de la bisagra.
18. Instale el buje de la bisagra en M en la nueva localización de la bisagra.
19. Repita 15 a 18 para la clavija de deslizamiento O y agujero del enchufe N.

REEMPLAZO DE LA LÁMPARAS, ALS

1. Apague las luces.
2. Levante el conjunto de lente y resbale el fondo lejos del zócalo más bajo.
3. Baje el conjunto de lente del zócalo superior.
4. Quite la tuerca del extremo del conjunto de lente.
5. Quite la lámpara.
6. Instale una lámpara nueva deteniendo la asamblea vertical y torciendo la lámpara hasta que caiga en lugar. Los dos pernos en la lámpara se deben extender a través del fondo del conjunto de la lente.

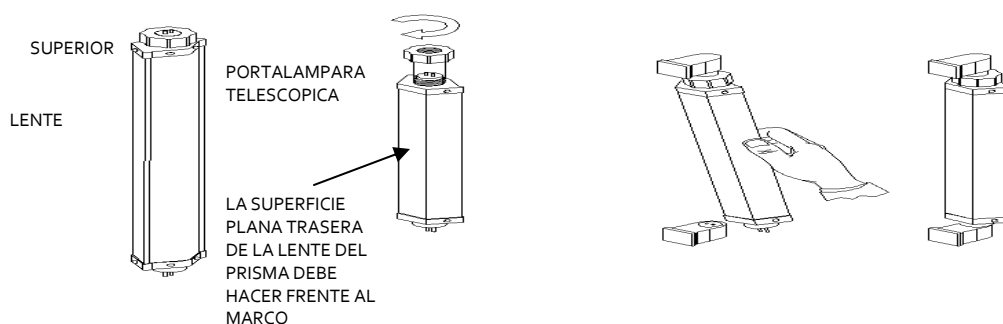

7. Reinstale la tuerca hasta que apriete bien. No apriete demasiado.
8. Inserte los pernos en el zócalo superior.
9. Empuje hacia arriba hasta los pernos más bajos se instalen en el zócalo más bajo. Ponga los pernos más bajos en los agujeros de el zócalo más bajo.
10. Prenda la luz.

INSTALACIÓN DE PARRILLAS: SUPER SLIDE-TRAC

1. Desempaquete todos los componentes de las parrillas.
2. Instale los soportes de extensión de 7 1/2 pulgadas a los soportes del marco. Asegurar de que la encrepadura en los soportes de la extensión estén arriba del soporte. Instale el tornillo en el agujero proporcionado en el soporte (uno por soporte).

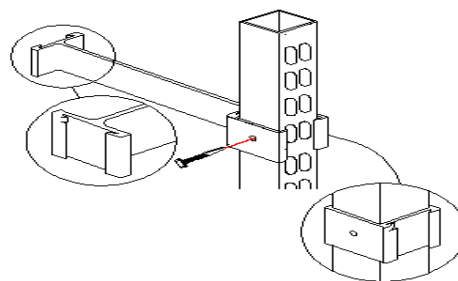

COLOQUE EL SOPORTE CON LA ENCREPADURA EN LA PARTE SUPERIOR DETRÁS DEL SOPORTE ENSEÑANDO LA ENCREPADURA.

INSTALACIÓN DE PARRILLAS: SUPER SLIDE TRAC

3. Coloque las bases de las parrillas en las puertas del extremo de cada marco. Habrá dos bases por marco excepto los marcos de una o dos puertas que tienen solamente una base. **NOTA** - los soportes más cortos están hacia las puertas.
4. Separe todos los postes con dos sostenedores del poste (postes delanteros) unidos a los postes sin los sostenedores de los postes (postes posteriores)
5. Con el nivelador en el fondo, instale los postes delanteros (agujeros en los postes lejos de las puertas) en las bases. Algunos postes no serán fijados en las bases. Resbale los sostenedores del poste sobre los soportes del marco. Asegurarse de que la encrespadura en cada sostenedor del poste esté arriba.

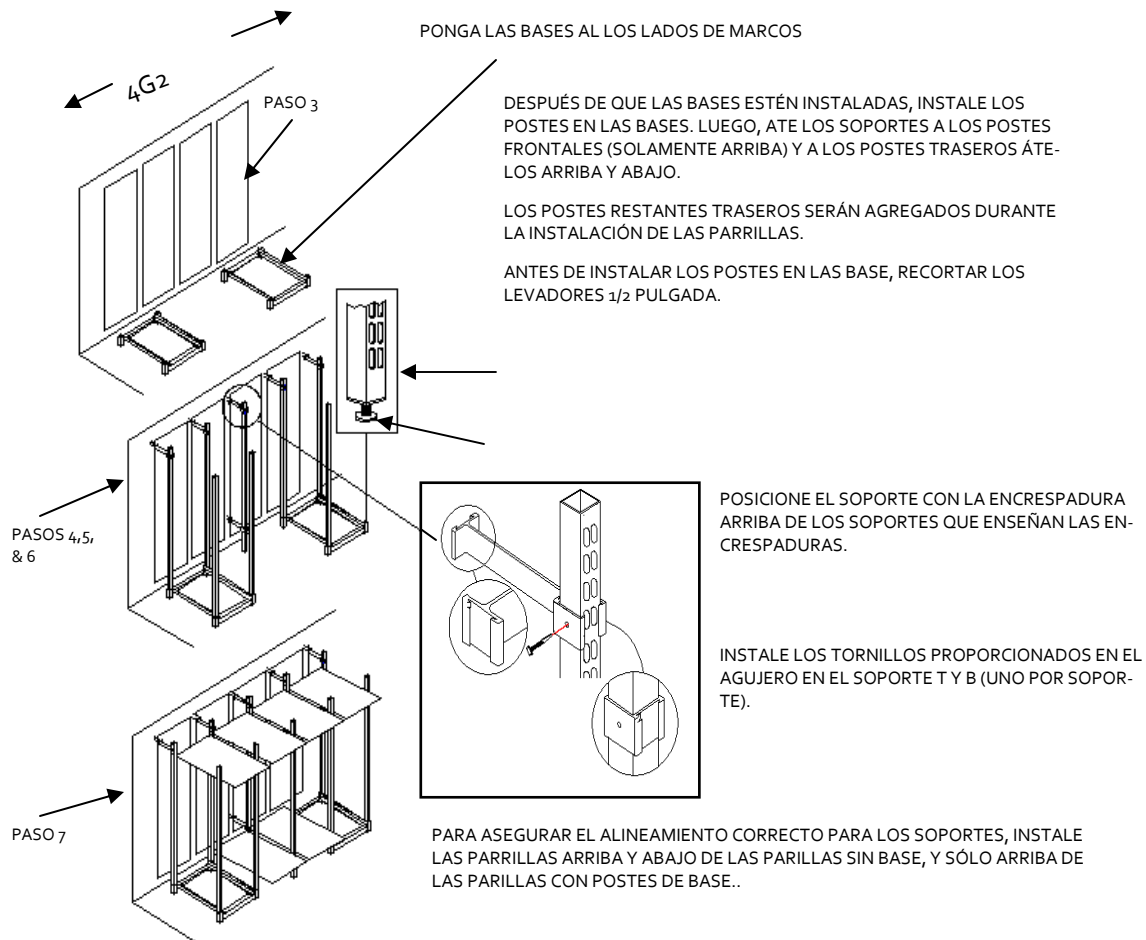

6. Inserte los postes posteriores (que los agujeros estén lejos de las puertas) en las bases. Algunos postes no serán fijados en las bases sino que por el contrario son situados libres y requieran la instalación de las parrillas de arriba y abajo. Las parrillas pueden ser instaladas completamente o en ángulo para la alimentación de gravedad y las parrillas pueden tener uno de tres revés de las puertas.
7. Nivele todos los postes dando vuelta a los niveladores con un llave de 3/4 pulgadas (llave provista).

INSTALACIÓN DE PARRILLAS: SUPER SLIDE-TRAC)

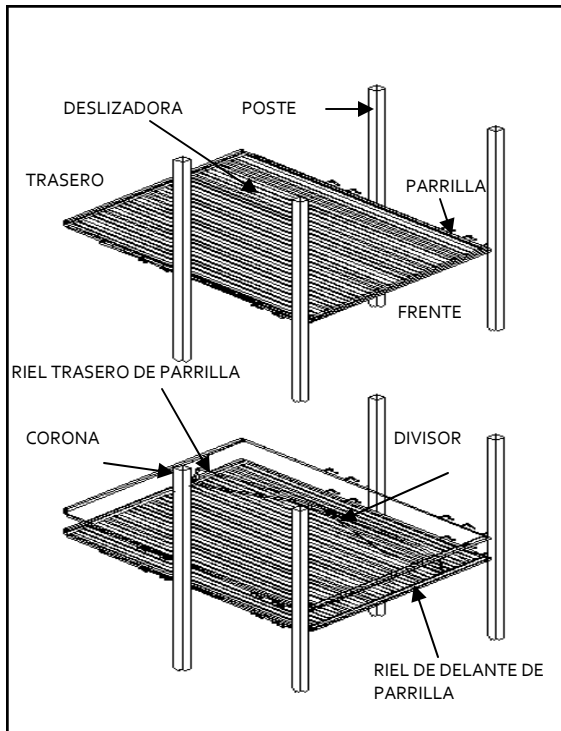

8. Instale las parrillas restantes donde desee.
9. Instale las coronas arriba de la parrilla a la altura que desee.
10. Instale las deslizadoras con las ranuras hacia arriba.
11. Instale los divisores. Guíe los divisores con la pinza en el riel de frente. Levante en el medio del divisor e inserte la pinza en el riel trasero y suéltelo.
12. Instale el molde de precios en frente y detrás de la parrilla.

Términos y Garantía

CONTRATO ENTRE EL COMPRADOR Y EL VENDEDOR

Una orden y un reconocimiento escritos constituirán el contrato entre el comprador y el vendedor, y el contrato dicho no se puede enmendar o rescindir excepto por el acuerdo escrito de ambas partes, refiriéndose expresamente a este contrato.

TÉRMINOS

Todas las condiciones de crédito son 30 días a partir de la fecha de la factura. El crédito está a la aprobación sobre recibo de la solicitud de crédito. Cualquier mercancía enviada antes de la aprobación de crédito será enviada con pago adelantado por ejemplo de "Cashier Check". Las mercancías no se pueden devolver para el crédito a menos que se haya aprobado con una autorización de retorno previa y el número de autorización.

PRECIOS Y ESPECIFICACIONES

Todos los precios y especificaciones pueden cambiar sin aviso. Los precios están en los dólares de ESTADOS UNIDOS.

RETRASOS

COMMERCIAL REFRIGERATOR DOOR COMPANY no puede ser responsable por la pérdida o daño presentado por el retraso en satisfacer o falta para satisfacer cualquier orden de acuerdo con sus términos donde como tal retraso o la falta es causada por la escasez de materiales; retraso de suplidores; embargos; fuegos; inundaciones; huelgas; guerras; actos de Dios, u otras causas más allá de nuestro control.

GARANTÍA - F//X, D//X, S//E, E//F 20//20, CLASSIC, CLASSIC LT

COMMERCIAL REFRIGERATOR DOOR COMPANY garantiza nuestros productos contra defectos en la ejecución y materiales por un período de dos años a partir de la fecha del envío (lastres cinco años). Además, garantizamos nuestro cristal aislador contra la condensación entre los lites del cristal por un período de 20 años para el cristal sin resistencia y por 10 años para el cristal con resistencia. Bajo esta garantía, nuestra responsabilidad se limita específicamente a la reparación o a sustituir, F.O.B. nuestra fábrica, a nuestra opción, cualquier parte del producto determinada por COMMERCIAL REFRIGERATOR DOOR COMPANY de no estar en conformidad con esta garantía. Esta garantía no incluye ningún costo de la reparación o de reemplazo en sitio. (la garantía de L//E en todas las partes, sin importar la causa de la falta, es de 6 meses a partir de la fecha del envío).

El departamento de servicio al cliente proporcionará autoridad escrita para la devolución o para dejarse del equipo defectuoso en sitio. Al recibo de la pieza defectuosa, el estado de la garantía será verificado y un crédito apropiado será dado.

Esta garantía no se aplicará a ningún producto por a el cual sea reparado o alterado sin nuestro reconocimiento y consentimiento, funcionado o instalada contra nuestras instrucciones, sujetadas a el uso erróneo o mantenimiento incorrecto, dañado por accidente o negligencia, o no pagado por completo.

Esta garantía se extiende al comprador original y está en lugar de cualquier otras garantías, expresado o implicada pero no limitados a las garantías del la mercadería o de la aptitud para un uso particular. NO HAY GARANTIAS CON EXCEPCION DE ESE DESCRITO ADJUNTO Y NINGUN REPRESENTANTE DE COMMERCIAL REFRIGERATOR DOOR COMPANY TIENE AUTORIDAD PARA ALTERAR ESTA GARANTIA.

LÍMITE DE RESPONSABILIDAD

No seremos obligados por los daños de ninguna abertura de la garantía en una cantidad que excede el precio de compra del producto que se encuentra ser defectuoso.

ENTREGA

F.O.B. Sarasota, Florida

Commercial Refrigerator Door Company

Fono: 941-371-8110

Fax: 941.377.2850

www.styleline.com